

Dear Customer

Thank you for selecting our product. We are confident we can fully satisfy your expectations by offering you a wide range of technologically advanced products which directly result from our many years of experience in faucet and fitting production.

ENGLISH

Estimado Cliente

Muchas gracias por elegir nuestro producto. Estamos seguros que podemos satisfacer completamente sus expectativas ofreciéndole una amplia variedad de productos tecnológicamente avanzados que resultan directamente de muchos años de experiencia en grifos y su producción apropiada.

ESPAÑOL

ATTENTION!

For care, use soft towel with soap and water only! Under no circumstances should you use any chemicals.

ATENCIÓN!

Para el cuidado, utilice solamente una toalla suave con jabón y agua! Bajo ninguna circunstancia no use productos químicos.

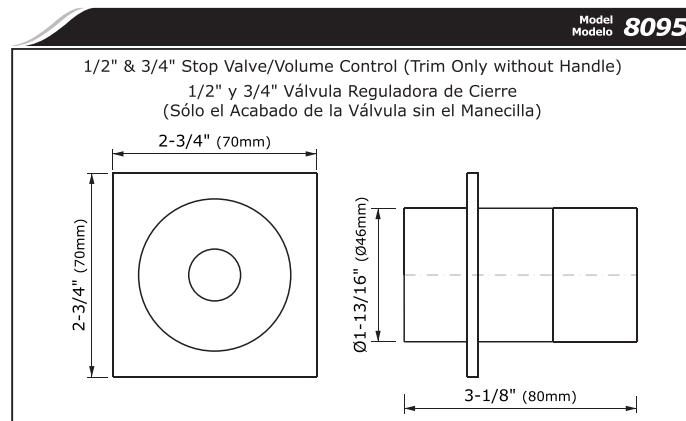
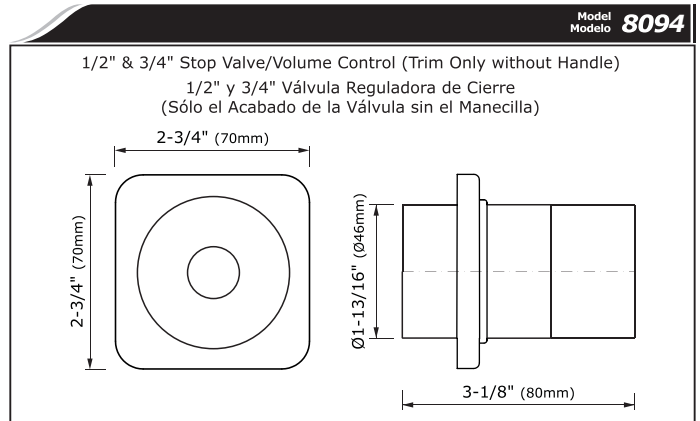
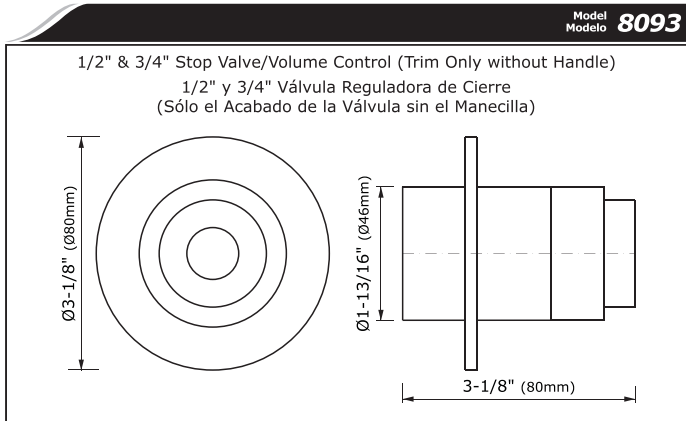
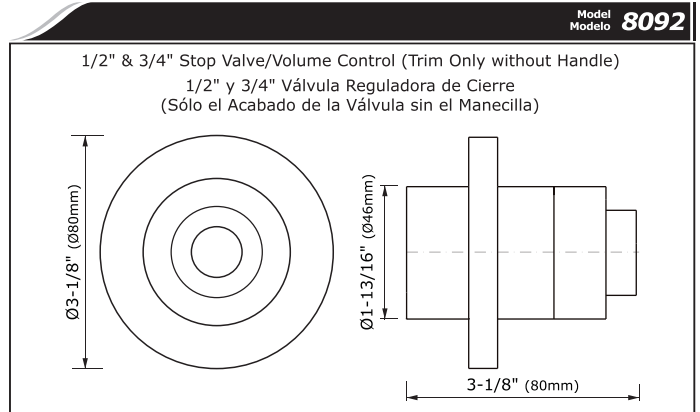
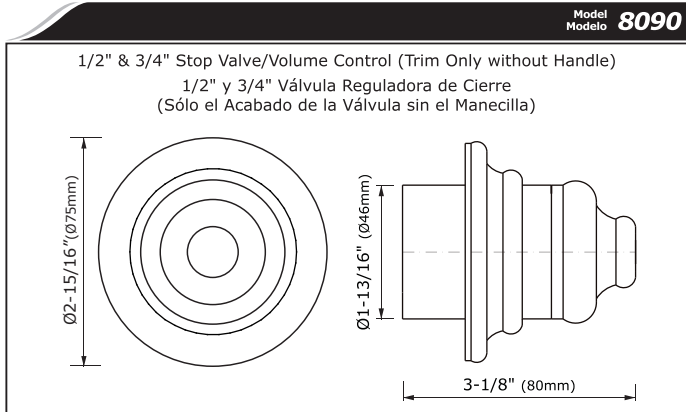

ENGLISH

➔ For easy installation of your GRAFF valve you will need:

- to READ ALL the instructions completely before beginning,
- to READ ALL the warnings, care and maintenance information.

➔ To complete the project, you should:

- gather the tools and all the parts you will need,
- prepare the mounting area,
- mount the stop/volume control valve,
- finally test and flush the valve.

➔ You should have the following tools:

- 1/2" and 3/4" nominal fittings
- wrenches
- thin-bladed knife or screwdriver
- hacksaw or tubing cutter
- thread sealant

ESPAÑOL

➔ Para la instalación fácil de su válvula de la GRAFF usted necesitará:

- LEER TODAS las instrucciones completamente antes de comenzar,
- LEER TODA la información sobre las advertencias, cuidado y mantenimiento.



➔ Para terminar el proyecto, usted debe:

- recolectar las herramientas y todas las piezas que usted necesitará,
- prepare el área para el montaje,
- monte la válvula reguladora de cierre
- finalmente pruebe y limpie la válvula con un chorro de agua

➔ Usted debe tener las herramientas siguientes:

- manguitos nominales 1/2" y 3/4"
- llaves
- cortaplumas o destornillador plano
- sierra para metal o cortador de tubos
- obturador de la rosca

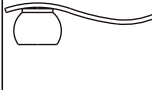
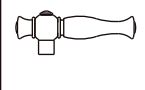
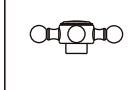
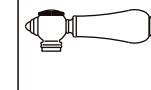
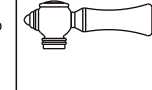
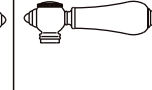
Type of Handles use with 8090 Model:
Tipos de manecillas usadas con el modelo 8090:

LM20S	LM22S	C2S	LC1S	LM15S	LM34S	LM14S
						
Matching BALI Series Va con BALI Series	Matching LAUREN Series Va con LAUREN Series	Matching CANTERBURY Collection Va con CANTERBURY Collection	Matching CANTERBURY Collection Va con CANTERBURY Collection	Matching NANTUCKET Series Va con NANTUCKET Series	Matching CANTERBURY Collection Va con CANTERBURY Collection	Matching TOPAZ Series Va con TOPAZ Series

Type of Handles use with 8092 Model:
Tipos de manecillas usadas con el modelo 8092:

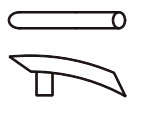
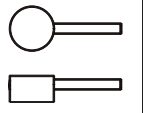
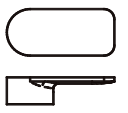
LM24S	LM37S	LM42S
		
Matching TRANQUILITY Series Va con TRANQUILITY Series	Matching M.E., M.E.25 Series Va con M.E., M.E.25 Series	Matching SENTO Series Va con SENTO Series

Type of Handles use with 8093 Model:
Tipos de manecillas usadas con el modelo 8093:

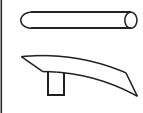
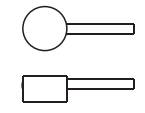
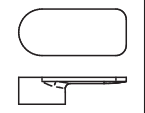
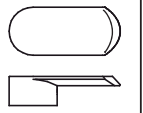
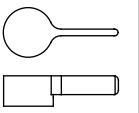
LM24S	LM37S	LM42S	LM45S	LM46S
				
Matching TRANQUILITY Series Va con TRANQUILITY Series	Matching M.E., M.E.25 Series Va con M.E., M.E.25 Series	Matching SENTO Series Va con SENTO Series	Matching PHASE Series Va con PHASE Series	Matching TERRA Series Va con TERRA Series

Type of Handles use with 8094 Model:
Tipos de manecillas usadas con el modelo 8094:

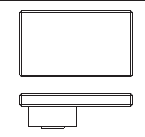
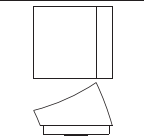
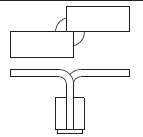
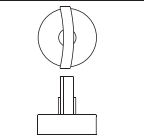
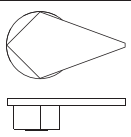
LM31S	C10S	C9S	C14S	LM23S
				
Matching SOLAR, STRUCTURE Series Va con SOLAR, STRUCTURE Series	Matching FONTAINE Series Va con FONTAINE Series	Matching IMMERSION Series Va con IMMERSION Series	Matching TARGA, SADE, LUNA Series Va con TARGA, SADE, LUNA Series	Matching STEALTH Series Va con STEALTH Series

Type of Handles use with 8095 Model:
Tipos de manecillas usadas con el modelo 8095:

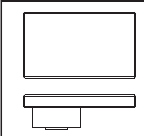
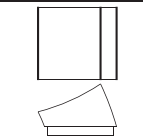
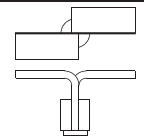
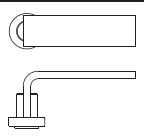
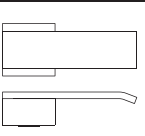
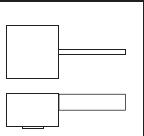
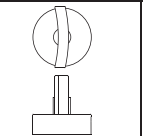
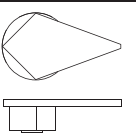
LM31S	C10S	C9S	LM40S	LM38S	LM39S	C14S	LM23S
							
Matching SOLAR, STRUCTURE Series Va con SOLAR, STRUCTURE Series	Matching FONTAINE Series Va con FONTAINE Series	Matching IMMERSION Series Va con IMMERSION Series	Matching IMMERSION Series Va con IMMERSION Series	Matching QUBIC Series Va con QUBIC Series	Matching QUBIC TRE Series Va con QUBIC TRE Series	Matching TARGA, SADE, LUNA Series Va con TARGA, SADE, LUNA Series	Matching STEALTH Series Va con STEALTH Series

PRODUCT SPECIFICATION ● DESCRIPCIÓN DEL PRODUCTO

ENGLISH

- ➔ Product 8090 (with traditional escutcheon) is intended for use with product 8030 (thermostatic valve trim).
- ➔ Product 8092 (with contemporary escutcheon) is intended for use with product 8035 (thermostatic valve trim).
- ➔ Product 8093 (with contemporary escutcheon) is intended for use with product 8036 (thermostatic valve trim).
- ➔ Product 8094 (with contemporary square escutcheon) is intended for use with products 8040 & 8045 (thermostatic valve trims).
- ➔ Product 8095 (with contemporary square escutcheon) is intended for use with products 8041 & 8046 (thermostatic valve trims).

ESPAÑOL

- ➔ El producto 8090 (con el rosetón tradicional) deben usarse con el producto 8030 (sólo el acabado de la válvula termostática).
- ➔ El producto 8092 (con el rosetón moderno) deben usarse con el producto 8035 (sólo el acabado de la válvula termostática).
- ➔ El producto 8093 (con el rosetón moderno) deben usarse con el producto 8036 (sólo el acabado de la válvula termostática).
- ➔ El producto 8094 (con el cuadrado rosetón moderno) deben usarse con los productos 8040 y 8045 (sólo los acabados de las válvulas termostáticas).
- ➔ El producto 8095 (con el cuadrado rosetón moderno) deben usarse con los productos 8041 y 8046 (sólo los acabados de las válvulas termostáticas).

ENGLISH	
T1	SLEEVE
T2	O-RING SEAL
T4.1	TRADITIONAL VALVE COVER
T4.2	CONTEMPORARY VALVE COVER
T4.3	CONTEMPORARY VALVE COVER
T3.1	TRADITIONAL ESCUTCHEON PLATE
T3.2	CONTEMPORARY ESCUTCHEON PLATE
T3.3	CONTEMPORARY SQUARE ESCUTCHEON PLATE
T5	HANDLE
T6	HOLE PLUG

ESPAÑOL	
T1	REJILLA
T2	EMPAQUETADURA DE ANILLO
T4.1	CUBIERTA <i>TRADICIONAL</i> DE VÁLVULA
T4.2	CUBIERTA <i>MODERNA</i> DE VÁLVULA
T4.3	CUBIERTA <i>MODERNA</i> DE VÁLVULA
T3.1	ROSETÓN <i>TRADICIONAL</i>
T3.2	ROSETÓN <i>MODERNO</i>
T3.3	CUADRADO ROSETÓN <i>MODERNO</i>
T5	MANECILLA
T6	TAPÓN DEL ORIFICIO

1.1

ENGLISH	
T1	SLEEVE
T2	O-RING SEAL
T3.1	CONTEMPORARY ESCUTCHEON PLATE
T3.2	CONTEMPORARY SQUARE ESCUTCHEON PLATE
T4.1	CONTEMPORARY VALVE COVER
T4.2	CONTEMPORARY VALVE COVER
T5	HANDLE
T6	HOLE PLUG

ESPAÑOL	
T1	REJILLA
T2	EMPAQUETADURA DE ANILLO
T3.1	ROSETÓN <i>MODERNO</i>
T3.2	CUADRADO ROSETÓN <i>MODERNO</i>
T4.1	CUBIERTA <i>MODERNA</i> DE VÁLVULA
T4.2	CUBIERTA <i>MODERNA</i> DE VÁLVULA
T5	MANECILLA
T6	TAPÓN DEL ORIFICIO

1.2

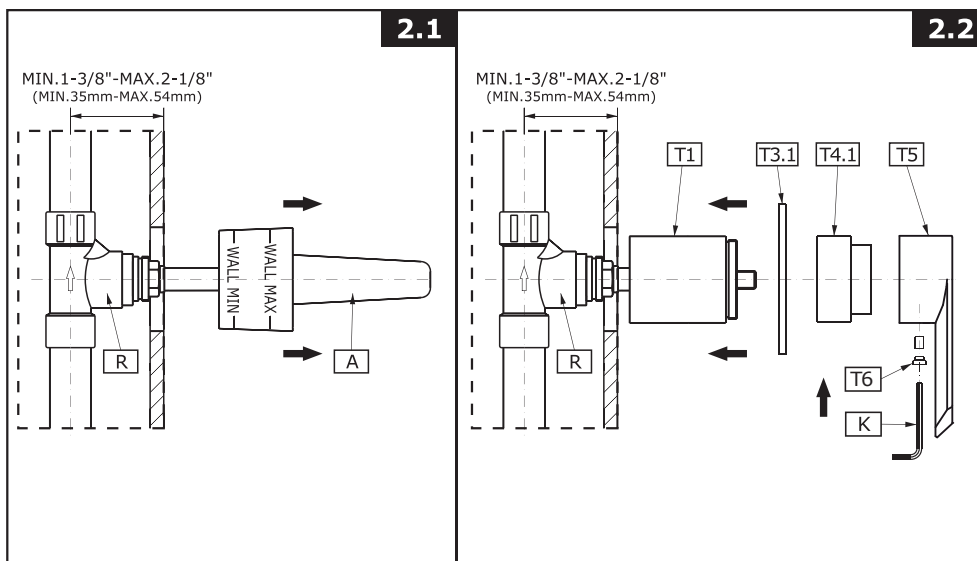

INSTALLATION INSTRUCTIONS ● INSTRUCCIONES DE INSTALACIÓN

See fig. 1.1, 1.2, 2.1, 2.2

ENGLISH

➔ After execution of the finished wall remove and discard the plaster guard (A). Turn the sleeve (T1) onto valve body. Insert the o-ring (T2) into the groove of the escutcheon plate (T3.1). Slide over the escutcheon plate (T3.1) on the sleeve (T1), next screw on the valve cover (T4.1). Put on the lever (T5) on the valve stem. Affix the lever positioning it correctly. Type of handles used with particular trims are shown on page 2.

Ver dis. 1.1, 1.2, 2.1, 2.2

ESPAÑOL

➔ Al terminar el acabado de la pared sacar y remover el protector del yaso (A). Fijar el casquillo (T1) en el cuerpo de la válvula. Colocar el anillo (o-ring) (T2) en la muesca del rosetón (T3.1). Coloque el rosetón (T3.1) sobre la casquillo (T1) y enrosque la cubierta de la válvula (T4.1). Poner la manecilla (T5) en el vástago de la válvula. Fijar la manecilla en posición correcta. Los tipos de llaves que cooperan con diferentes tipos de los acabados de las válvulas están presentados en las página 2.

OPERATING INSTRUCTIONS ● DESCRIPCIÓN DEL FUNCIONAMIENTO

ENGLISH

➔ The water flow is opened using the lever or the cross handle. It is opened fully by turning the lever (cross handle) in counterclockwise direction.

➔ Lever or cross handle is used to open and regulate the flow of water. The flow is opened fully by rotating the lever or cross handle by quarter-turn counterclockwise. The intensity of the water flow is regulated by positions between 0° ÷ 90° angle.

ESPAÑOL

➔ Para abrir la salida I de ajuste de temperatura sirve la palanca o la llave cruzados. Obtenemos la apertura completa girando la palanca (la llave cruzados) en la dirección opuesta al movimiento del reloj.

➔ Para abrir la salida y ajustar el flujo del agua sirven la palanca o la llave cruzados. La apertura total la obtenemos girando la palanca o la llave cruzada 90° en contra del sentido de las manillas del reloj. La regulación de la intensidad del flujo del agua sucede en las posiciones entre 0° y 90°.

CARE AND MAINTENANCE ● CUIDADO Y MANTENIMIENTO

ENGLISH

Your *Graff* valve is designed and engineered in accordance with the highest quality and performance standards. Be sure not to damage the finish during installation. Care should be given to the cleaning of this product. Although its finish is extremely durable, it can be damaged by harsh abrasives or polish. **Never use abrasive cleaners, acids, solvents, etc. to clean any *Graff* product. To clean, simply wipe gently with a damp cloth and blot dry with a soft towel.**

ESPAÑOL

Su válvula de la *Graff* esta diseñado y se regido de acuerdo con los estándares de funcionamiento y calidad más altos. Este seguro no dañar las terminaciones del grifo durante la instalación. Cuide el producto manteniendolo siempre limpio. Aunque su acabado es extremadamente durable, puede ser dañado por los abrasivos o pulientes ásperos. **Nunca utilice limpiadores abrasivos, ácidos, solventes, el etc. para limpiar cualquier producto de la *Graff*. Para limpiar, simplemente use un paño húmedo y seque con una toalla suave.**

WARRANTY ● GARANTÍA

ENGLISH

Warranty conditions and warranty registration card are outlined on a separate sheet.

ESPAÑOL

Las condiciones de la garantía y la tarjeta del registro de la garantía se encuentran en una pagina separada.

**HOTLINE FOR HELP
NUMERO DE EMERGENCIA**

For toll-free information and answers to your questions, call:
Lláme sin costo para obtener información y respuestas a sus preguntas:



1 - 800 - 954 - GRAF (4723)
www.graffcollection.com